

## FELCO 2 Grün

Baum-, Reb- und Gartenschere - Hochleistung - Klassisches Modell

Made in Switzerland by FELCO

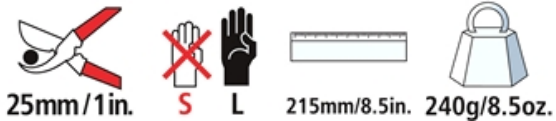

- **Zuverlässigkeit:** komfortable, leichte und robuste Griffe, aus geschmiedetem Aluminium mit lebenslanger Garantie\* / Klinge und vernietete Gegenklinge aus hochwertigem gehärtetem Stahl / sauberer, präziser Schnitt / alle Teile austauschbar
- **Merkmale:** einfache, dauerhafte Schnitteinstellung / Drahtabschneider / Saftrille
- **Ergonomie:** Schonung und Schutz der Hand dank Puffer-Stossdämpfern / rutschfeste Beschichtung

Unsere Empfehlung (1★: Empfohlen, 2★: Sehr empfohlen, 3★: Beste Wahl)

Weinbau	★★★
Obstbau	★★★
Gartenbau	★★★
Gärten und Parks	★★★
Baumschule	★★★
Kleine Hände	★★★
Grosse Hände	★★★
Linkshänder	★★★

---

## Die Qualitätsmerkmale



### Drahtabschneider

Die Klingen sind mit einer Kerbe ausgestattet, die es erlaubt, Eisendrähte mit kleinem Durchmesser zu schneiden, ohne die Schneide der Klinge zu beschädigen.



### Saftrille

Die Saftrille erlaubt das Schneiden von saftreichen Gewächsen ohne das Risiko, dass die Klinge verklebt. Sie spart Zeit und erleichtert den Schnitt, so dass Verschmutzungen und Saft nach jeder Schneidebewegung abfließen können.



### Mikrometereinstellung

Das FELCO-Einstellungssystem garantiert eine optimale Anpassung des Schneidkopfes während der gesamten Lebensdauer des Werkzeugs. Es sorgt für einen sauberen und präzisen Schnitt.

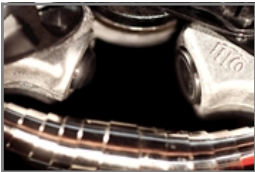

### Dämpfungssystem

Der Puffer und der Stossdämpfer dämpfen die Stösse am Ende des Schnitts. Dadurch werden Hand und Handgelenk geschont.



### Griffe aus geschmiedetem Aluminium

Leichtigkeit, Widerstandsfähigkeit und Festigkeit dank der Aluminiumlegierung und des technischen Verfahrens der Materialformung durch Präzisionsgesenkschmieden. Lebenslange Garantie auf die Bestandteile\*.

## Zubehör



FELCO 902

Schleifwerkzeug

Schleifstein



FELCO 903

Schleifwerkzeug

Schleifwerkzeug



FELCO 910

Trageetui

Aus Leder - Mit Schlaufe und  
Klammer



FELCO 912

Trageetui

Aus Leder - Mit Klammer



FELCO 913

Trageetui

Aus Kunstleder - Mit  
Gürtelschleife



FELCO 980

Pflegeprodukt

Spray











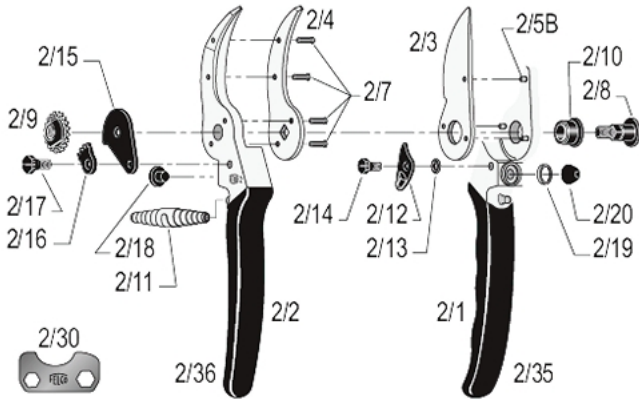







FELCO 990





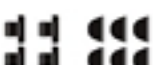











Pflegeprodukt

Fett

## Ersatzteile



	REF.	Bezeichnung	Teile	UCC-Strichcode
	2/30	Stellschlüssel	1x 2/30	
	2/3	Klinge	1x 2/3	
	2/4	Gegenklinge mit Nieten	1x 2/4 + 4x 2/7	
	2/90	Satz	1x 2/17 + 1x 2/16 + 1x 2/9 + 1x 2/8	
	2/91	Satz	2x 2/11	
	2/92	Satz	1x 2/15 + 1x 2/18 + 1x 2/14 + 1x 2/12 + 1x 2/13 + 1x 2/20	
	2/93	Satz	4x 2/18 + 6x 2/20	
	2/94	Satz	1x 2/9 + 1x 2/8	
	2/1	Griff ohne Klinge	1x 2/1 + 3x 2/5B + 1x 2/19 + 1x 2/20 + 1x 2/10 + 1x 2/13 + 1x 2/12 + 1x 2/14 + 1x 2/35	

	2/2	Griff mit Gegenklinge	1x 2/2 + 1x 2/4 + 4x 2/7 + 1x 2/18 + 1x 2/36
	2/35	Überzug für Klingengriff	1x 2/35
	2/36	Überzug für Gegenklingengriff	1x 2/36
	2/5B	Niete für Klinge	1x 2/5B
	2/7	Niete für Gegenklinge	1x 2/7
	2/8	Bolzen	1x 2/8
	2/9	Gezahnte Mutter	1x 2/9
	2/10	Büchse	1x 2/10
	2/11	Feder vernickelt	1x 2/11
	2/12	Verschlussklinke	1x 2/12
	2/13	Feder für Verschlussklinke	1x 2/13
	2/14	Schraube für Verschlussklinke	1x 2/14
	2/15	Verschlussplatte	1x 2/15
	2/16	Gezahnter Sektor	1x 2/16
	2/17	Schraube für gezahnter Sektor	1x 2/17
	2/18	Puffer	1x 2/18
	2/19	Einfassring	1x 2/19

## Pflege



### Reinigen

Ihr Werkzeug sollte nach jedem Gebrauch gereinigt werden. Wenn Ihr Werkzeug besonders schmutzig ist oder durch vorhandene Feuchtigkeit leicht Rost ansetzen könnte, reinigen Sie es unverzüglich.



### Ölen

Nach dem Reinigen sollte das Werkzeug geölt werden, damit es nicht rostet. Durch das Öl wird das Werkzeug auch wieder leichtgängig.



### Schleifen

Sie sollten Ihr Werkzeug mindestens einmal täglich schleifen; aber wenn Sie bemerken, dass es nicht mehr optimal schneidet, schleifen Sie es sofort!



### Auseinandernehmen

Ihr Werkzeug sollte regelmässig auseinander genommen werden, spätestens aber, wenn es blockiert ist.

## Teile auswechseln



### Austausch der Klinge

Wenn Klinge und Gegenklinge nicht mehr aneinander vorbeigleiten oder die Klinge zu stark beschädigt ist, sollte sie ausgewechselt werden.

Das Spiel zwischen Klinge und Gegenklinge wird durch Anziehen der Mutter geregelt. Die Klinge muss sich über 2/3 ihrer Länge an der Gegenklinge reiben.



### Austausch des Stossdämpfers

Wenn das Werkzeug sich beim Schneiden zu abrupt schliesst und der Puffer in gutem Zustand ist, sollte der Stossdämpfer ausgewechselt werden.



### Austausch des Puffers

Wenn sich das Werkzeug beim Schneiden zu abrupt schliesst und der Stossdämpfer in gutem Zustand ist, sollte der Puffer ausgewechselt werden.



### Austausch der Verschlussklinke

Wenn die Verschlussklinke beschädigt ist und sich bei Gebrauch trotz Anziehen der Schraube löst, muss sie ausgewechselt werden.



### Austausch der Überzüge der Griffe

Wenn die Überzüge zu stark beschädigt sind, können sie ausgewechselt werden.

Tauchen Sie die Überzüge 2 Minuten in kochendes Wasser – empfohlener Kleber: Loctite 415.